

PROJETO:
POSTO DE SAÚDE
PUTINGA - RS
DATA: 03/10/2022



BRISE

ARQUITETURA

Arq. Thaís Ferreira | CAU A132164-1
@brisearquitecturasm | (55) 997232704
contato@brisearquitecturasm.com.br

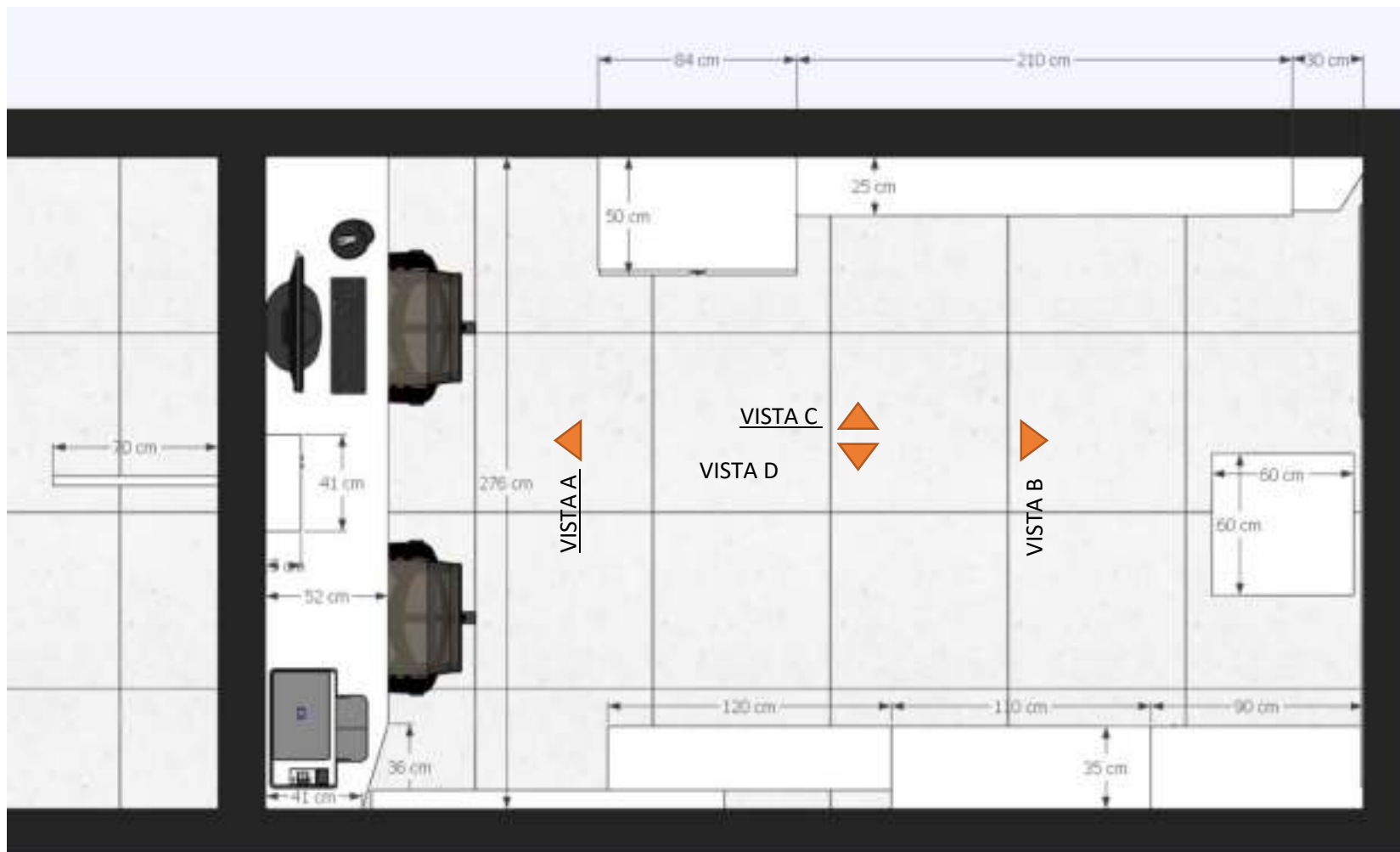

Planta baixa – Atendimento Farmácia

****Confirmar medidas no local****

PROJETO: Setor da saúde da prefeitura de Putinga – RS.

AMBIENTE: Farmácia

DATA: 03/10/2022

Arq. Thaís Ferreira | CAU A132164-1
 @brisearquitecturasm | (55) 997232704
 contato@brisearquitecturasm.com.br

BRISE
 ARQUITETURA

Divisória de vidro
com estrutura
metálica

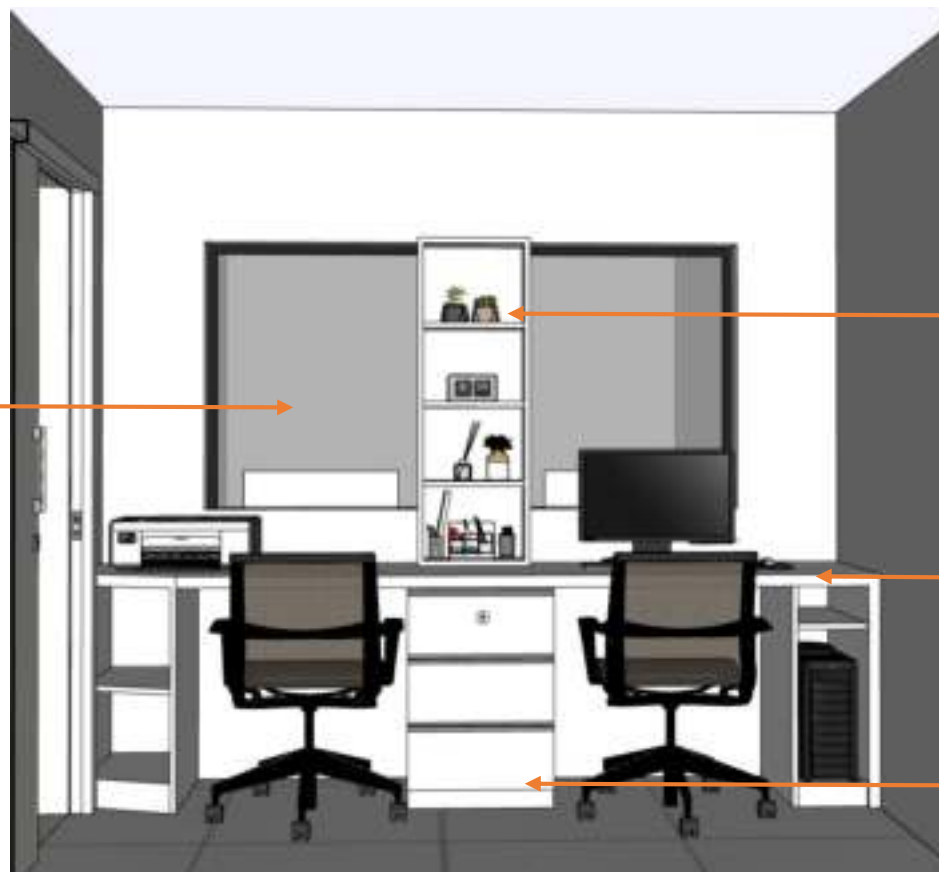

Nichos com prateleiras e
fundo.

Bancada de trabalho em mdf
branco 36mm.
Com nichos laterais fixos
para equipamentos

Gaveteira com puxadores
superiores em cava metálica.
Primeira gaveta com chave.

VISTA A – Atendimento Farmácia

****Confirmar medidas no local****

PROJETO: Setor da saúde da prefeitura de Putinga – RS.

AMBIENTE: Farmácia

DATA: 03/10/2022

Arq. Thaís Ferreira | CAU A132164-1
@brisearquitecturasm | (55) 997232704
contato@brisearquitecturasm.com.br

BRISE
ARQUITETURA

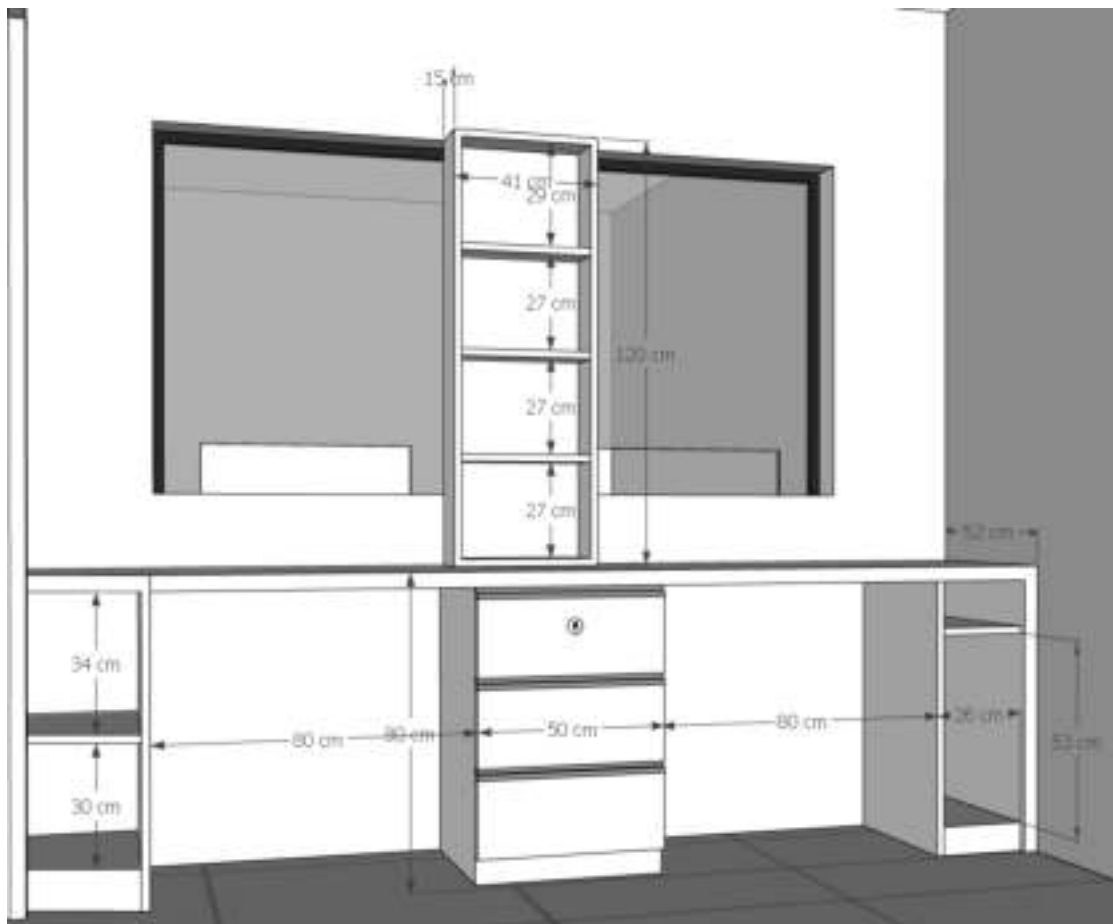

VISTA A – Atendimento Farmácia

****Confirmar medidas no local****

Divisória de vidro incolor e estrutura metálica.

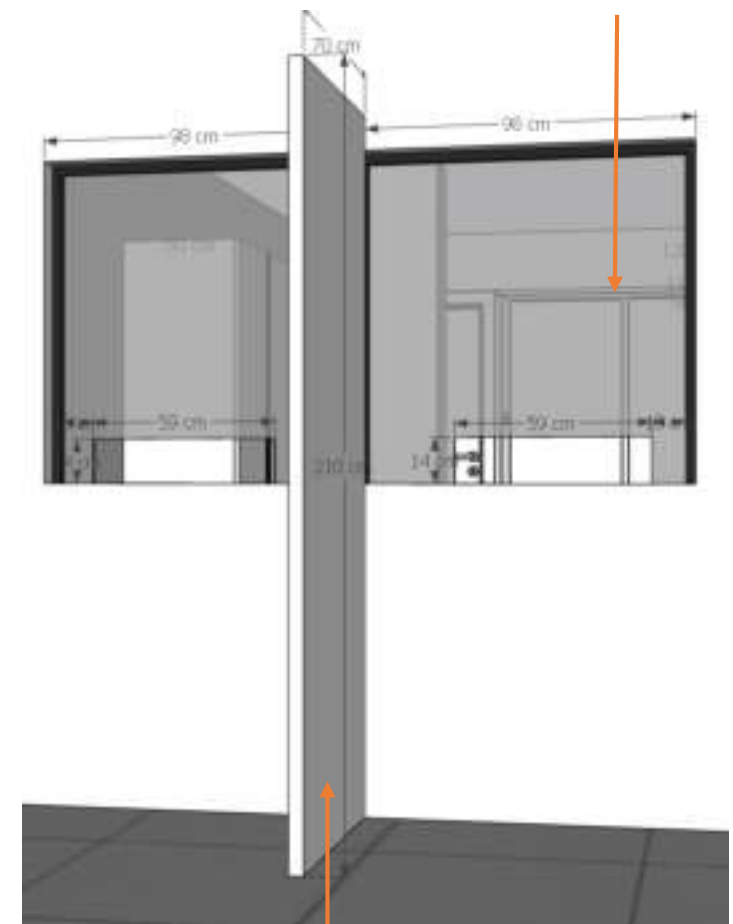

Divisória em mdf.

PROJETO: Setor da saúde da prefeitura de Putinga – RS.

AMBIENTE: Farmácia

DATA: 03/10/2022

Arq. Thaís Ferreira | CAU A132164-1
 @brisearquitecturasm | (55) 997232704
 contato@brisearquitecturasm.com.br

BRISE
 ARQUITETURA



VISTA B – Atendimento Farmácia

****Confirmar medidas no local****

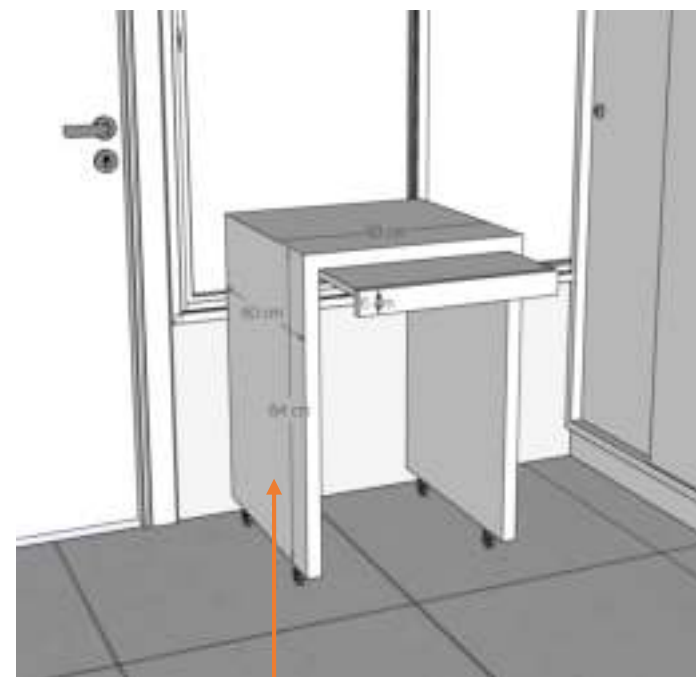

Aparador com rodízios

PROJETO: Setor da saúde da prefeitura de Putinga – RS.

AMBIENTE: Farmácia

DATA: 03/10/2022

Arq. Thaís Ferreira | CAU A132164-1
@brisearquitecturasm | (55) 997232704
contato@brisearquitecturasm.com.br

BRISE
ARQUITETURA

Móvel com duas portas de giro, perfil de cava metálica. Prateleiras internamente. Profundidade: 48cm.

Móvel com nichos em mdf branco. Prateleiras com acrílico para nomeação de remédios. Profundidade do móvel: 30cm.

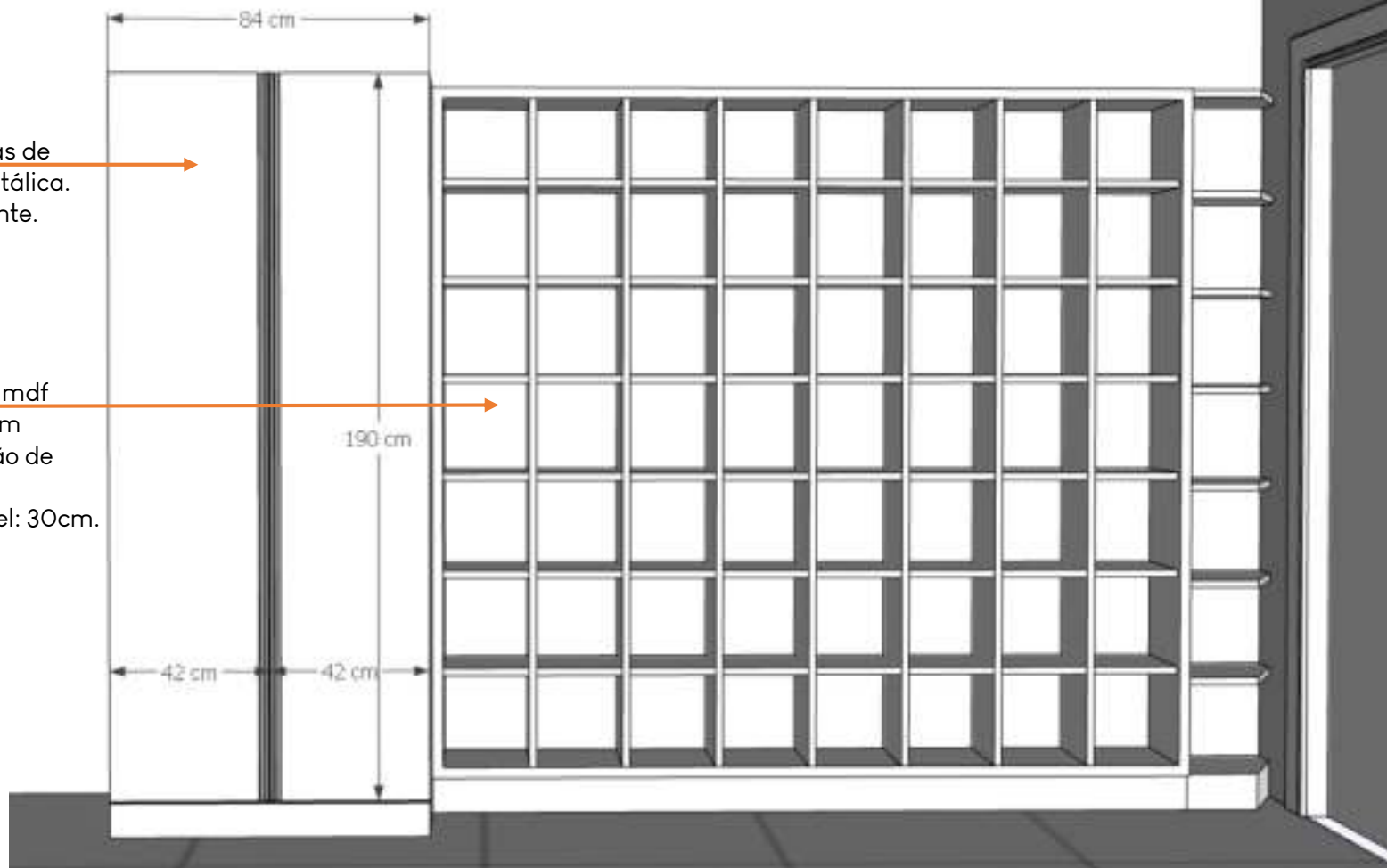

VISTA C – Atendimento Farmácia

****Confirmar medidas no local****

PROJETO: Setor da saúde da prefeitura de Putinga – RS.

AMBIENTE: Farmácia

DATA: 03/10/2022

Arq. Thaís Ferreira | CAU A132164-1
@brisearquitecturasm | (55) 997232704
contato@brisearquitecturasm.com.br

BRISE
ARQUITETURA

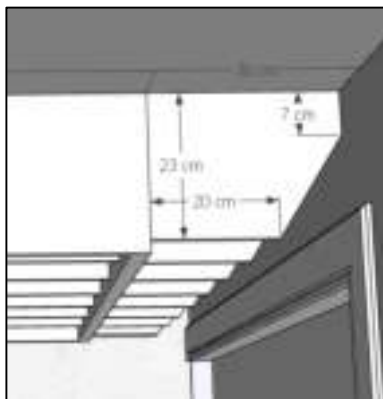

Detalhe de medidas,
Armário lateral direito.

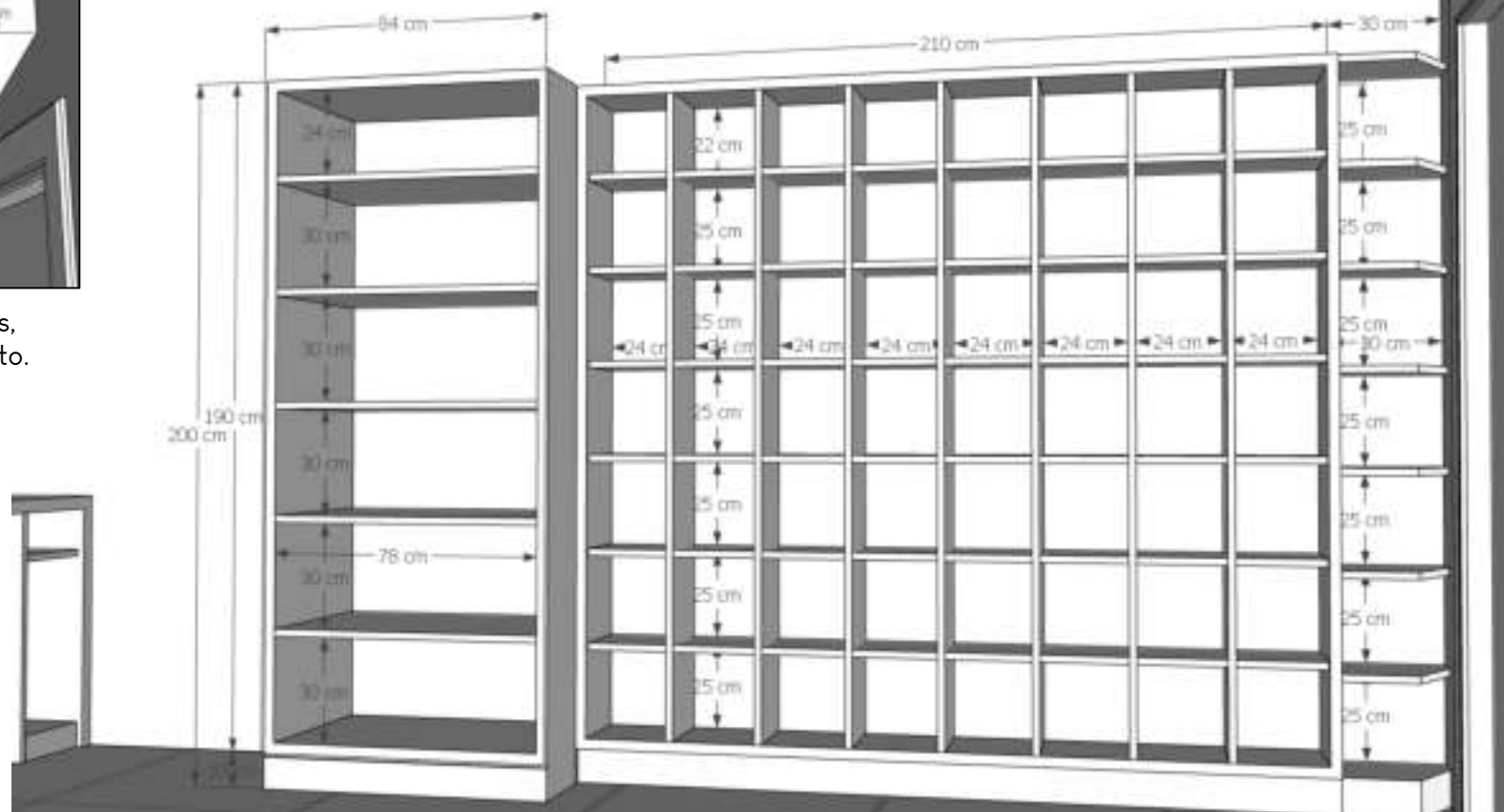

Rodapé 10cm de altura.

Confirmar medidas no local

VISTA C – Atendimento Farmácia

PROJETO: Setor da saúde da prefeitura de Putinga – RS.

AMBIENTE: Farmácia

DATA: 03/10/2022

Arq. Thaís Ferreira | CAU A132164-1
@brisearquitecturasm | (55) 997232704
contato@brisearquitecturasm.com.br

BRISE
ARQUITETURA

Móvel com duas portas de correr com chave, perfil de cava metálica. Prateleiras internamente.
Profundidade: 33cm.

Móvel sem portas, com prateleiras com acrílico para nomeação de remédios.
Profundidade do móvel: 33cm.

Móvel sem portas, com prateleiras com acrílico para nomeação de remédios.
Profundidade do móvel deve ser recuada para porta de correr que passará por trás.

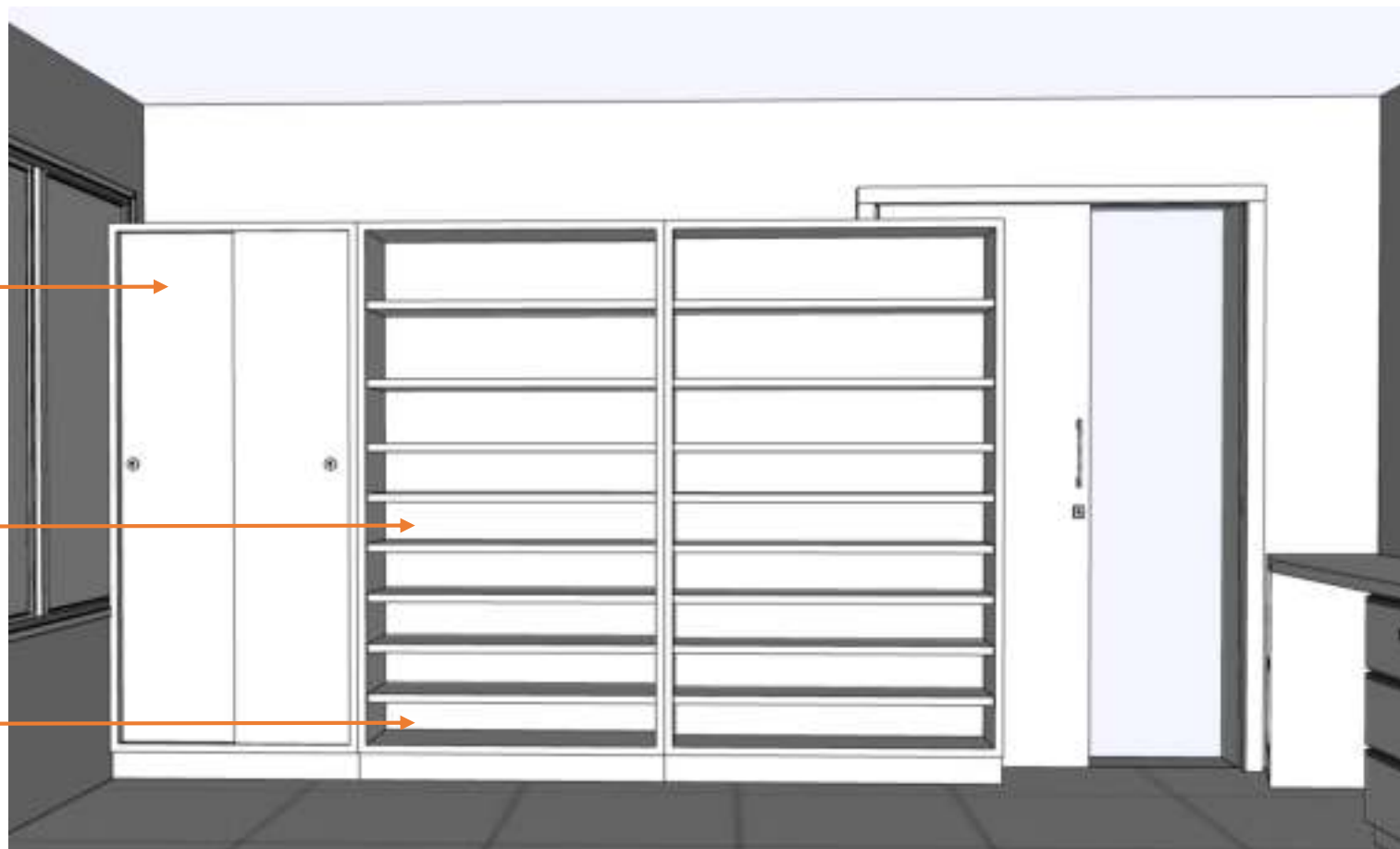

VISTA D – Atendimento Farmácia

****Confirmar medidas no local****

PROJETO: Setor da saúde da prefeitura de Putinga – RS.

AMBIENTE: Farmácia

DATA: 03/10/2022

Arq. Thaís Ferreira | CAU A132164-1
@brisearquitecturasm | (55) 997232704
contato@brisearquitecturasm.com.br

BRISE
ARQUITETURA

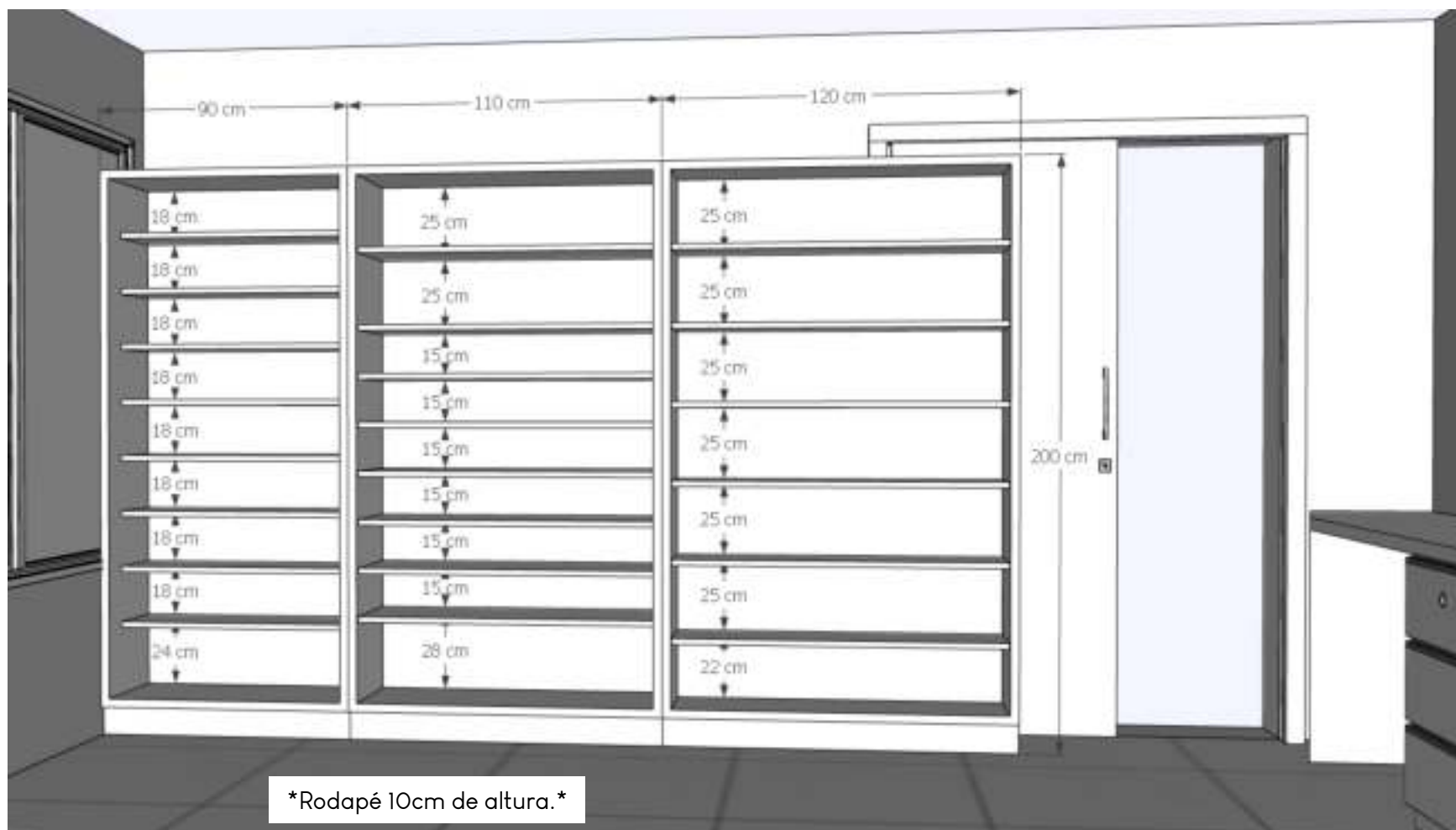

VISTA D – Atendimento Farmácia

****Confirmar medidas no local****

PROJETO: Setor da saúde da prefeitura de Putinga – RS.

AMBIENTE: Farmácia

DATA: 03/10/2022

Arq. Thaís Ferreira | CAU A132164-1
 @brisearquitecturasm | (55) 997232704
 contato@brisearquitecturasm.com.br

BRISE
 ARQUITETURA

Móvel com duas portas de abrir, perfil superior de cava metálica. Sem prateleira internamente.
Profundidade: 43cm.
Rodapé de 5cm.

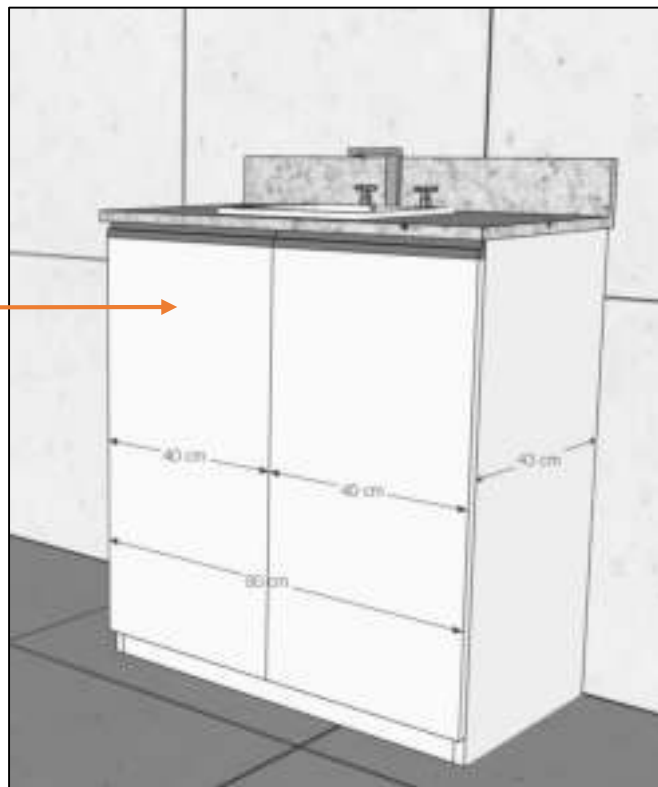

Móvel Banheiro - Farmácia

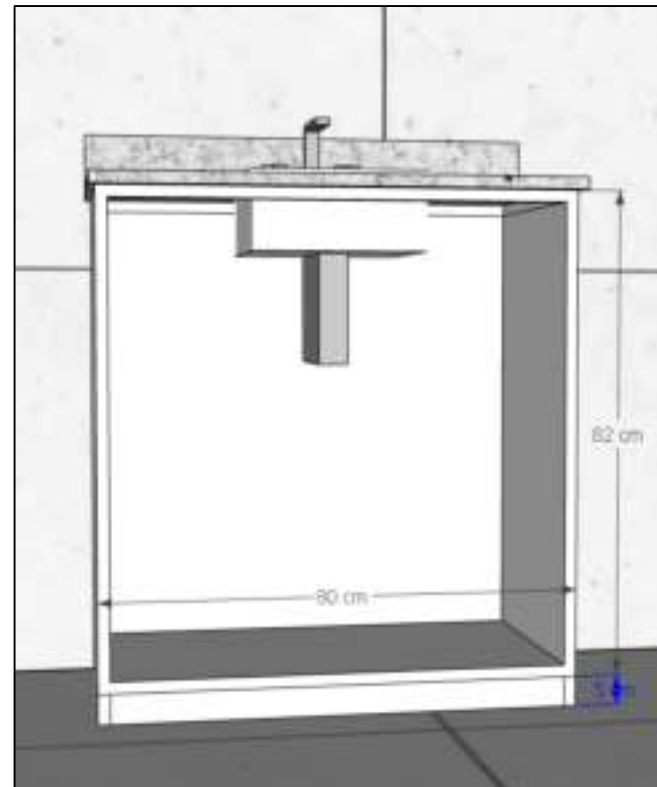

Móvel Banheiro – Farmácia
Vista Interna

****Confirmar medidas no local****

PROJETO: Setor da saúde da prefeitura de Putinga – RS.

AMBIENTE: Banheiro Farmácia

DATA: 03/10/2022

Arq. Thaís Ferreira | CAU A132164-1
@brisearquitecturasm | (55) 997232704
contato@brisearquitecturasm.com.br

BRISE
ARQUITETURA



Vista Superior
móvel Estoque - Farmácia

Móvel sem portas, com prateleiras e fundo. Prever reforço de sustentação caso tenha necessidade de carga de produtos.

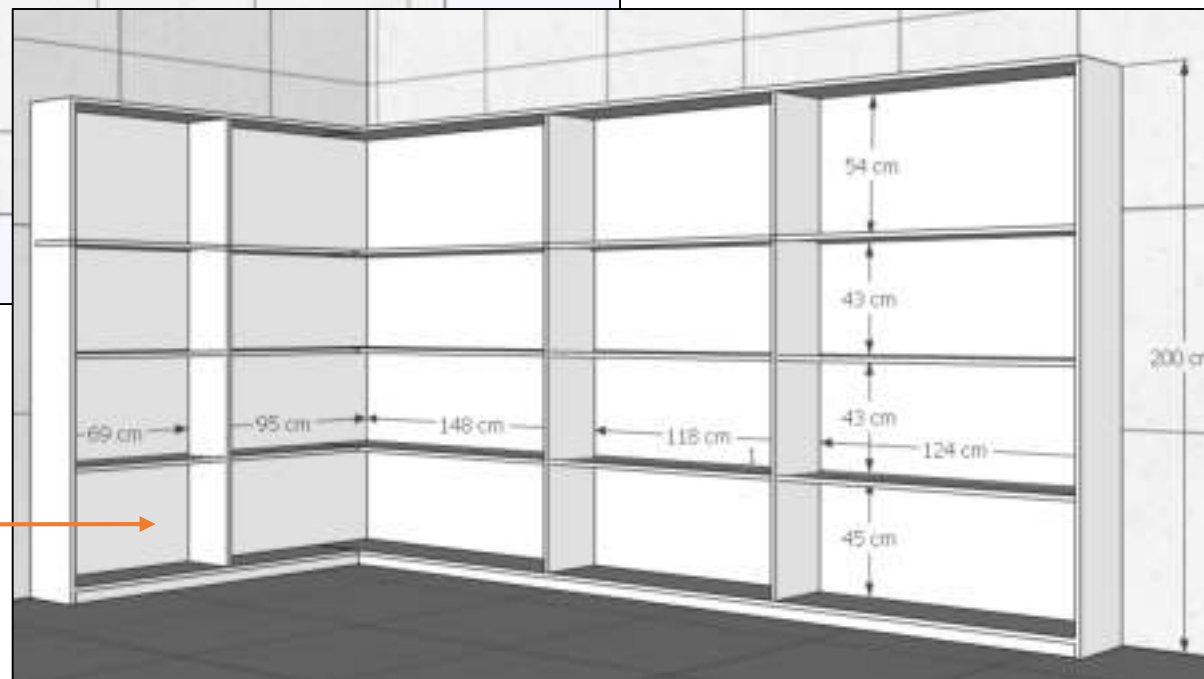

Vista do móvel Estoque - Farmácia

****Confirmar medidas no local****

PROJETO: Setor da saúde da prefeitura de Putinga – RS.

AMBIENTE: Estoque Farmácia

DATA: 03/10/2022

Arq. Thaís Ferreira | CAU A132164-1
@brisearquitecturasm | (55) 997232704
contato@brisearquitecturasm.com.br

BRISE
ARQUITETURA

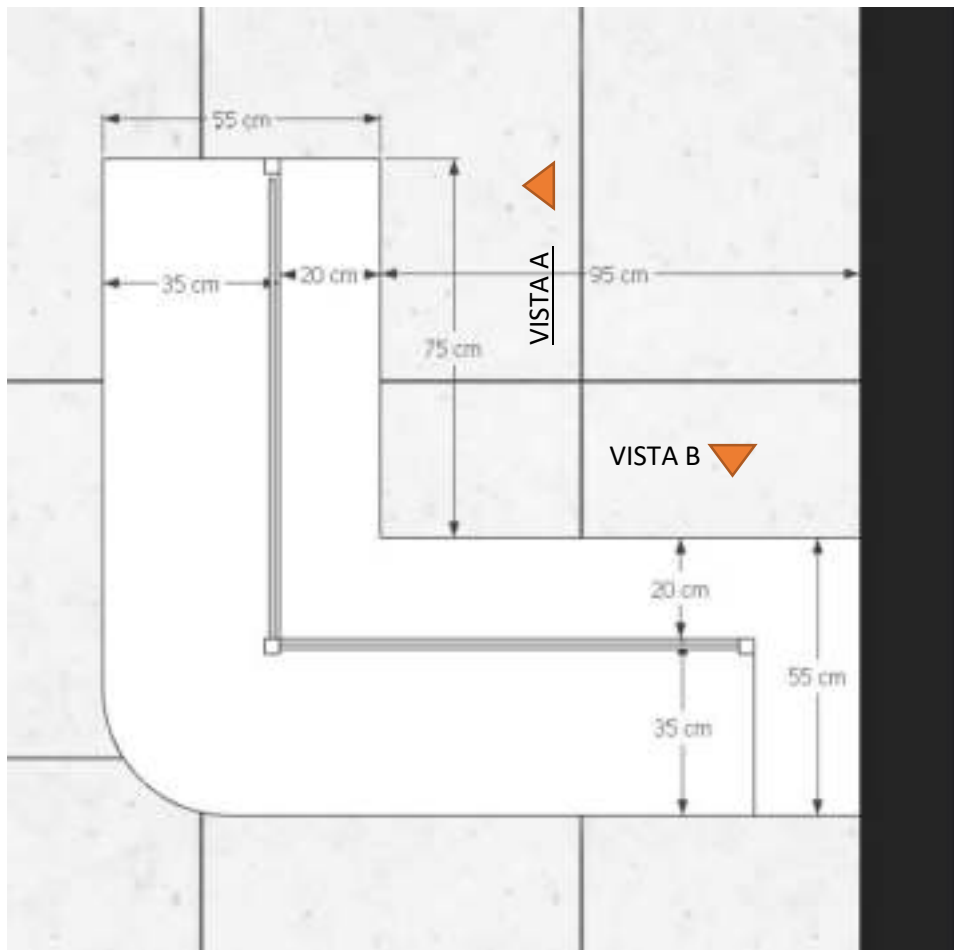

Planta baixa – Recepção

****Confirmar medidas no local****

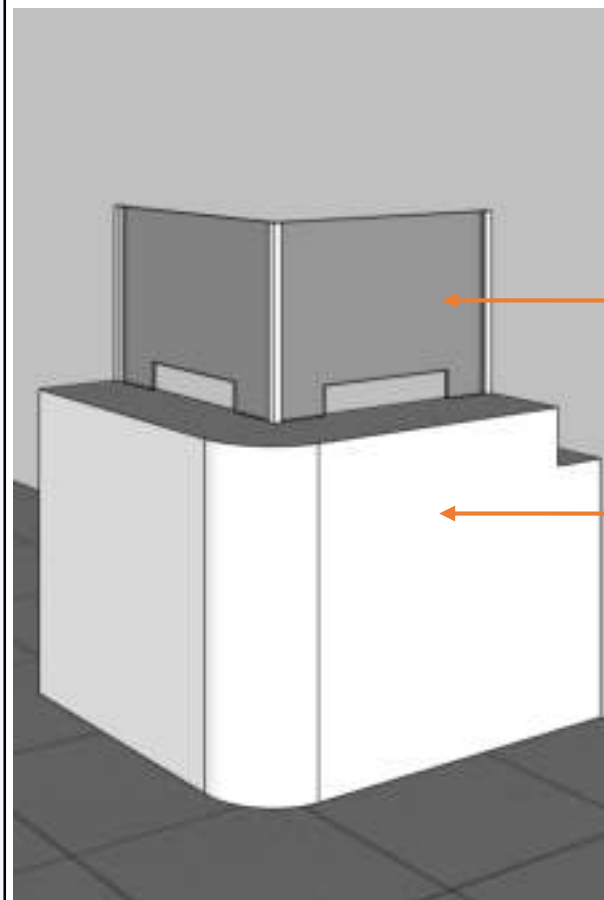

Divisória em vidro
incolor

Bancada em mdf
branco liso, com
gavetas e prateleiras.
Puxadores superiores
em cava metálica.
Profundidade indicada

PROJETO: Setor da saúde da prefeitura de Putinga – RS.

AMBIENTE: Recepção

DATA: 03/10/2022

Arq. Thaís Ferreira | CAU A132164-1
@brisearquitecturasm | (55) 997232704
contato@brisearquitecturasm.com.br

BRISE
ARQUITETURA

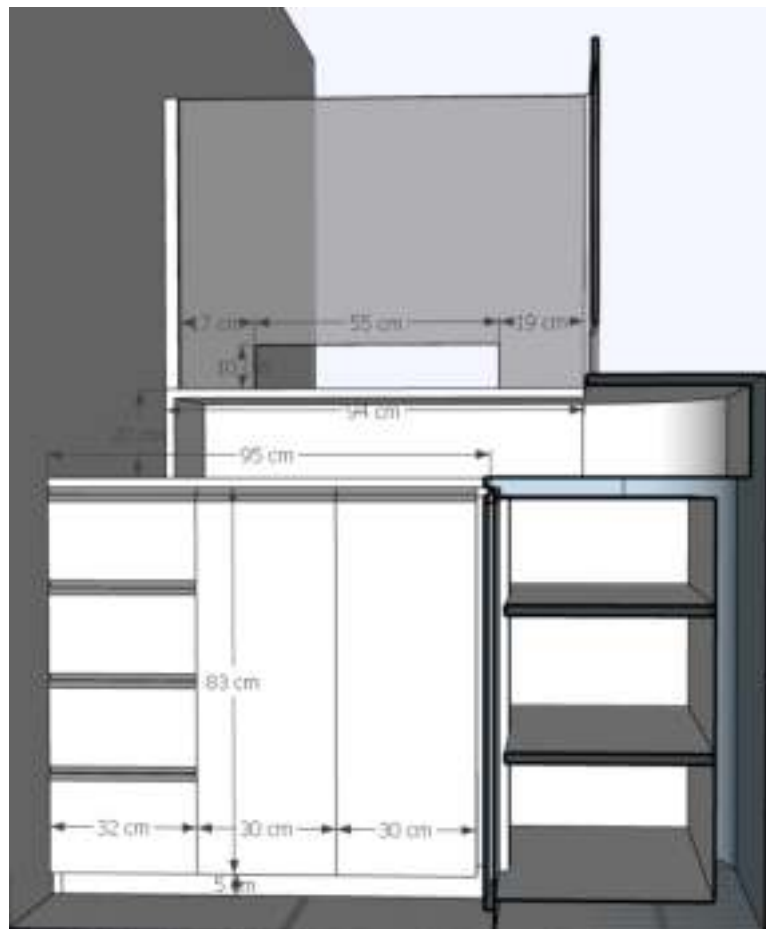

Vista B – Recepção

****Confirmar medidas no local****

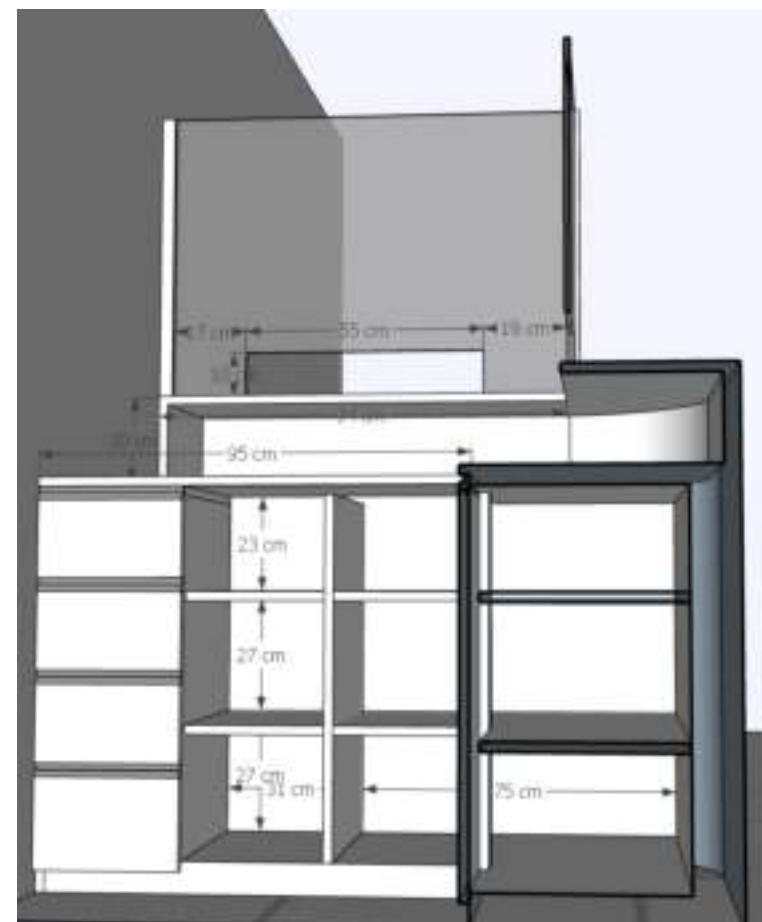

Vista Interna B – Recepção

PROJETO: Setor da saúde da prefeitura de Putinga – RS.

AMBIENTE: Recepção

DATA: 03/10/2022

Arq. Thaís Ferreira | CAU A132164-1
 @brisearquitecturasm | (55) 997232704
 contato@brisearquitecturasm.com.br

BRISE
 ARQUITETURA

Bancada de trabalho e prateleira superior em branco liso 36mm.
Profundidade da prateleira:20cm.
Profundidade da Bancada 52cm

Gaveteiro em branco liso com puxadores superiores em cava metálica.
Profundidade:45cm
Rodapé 5cm.

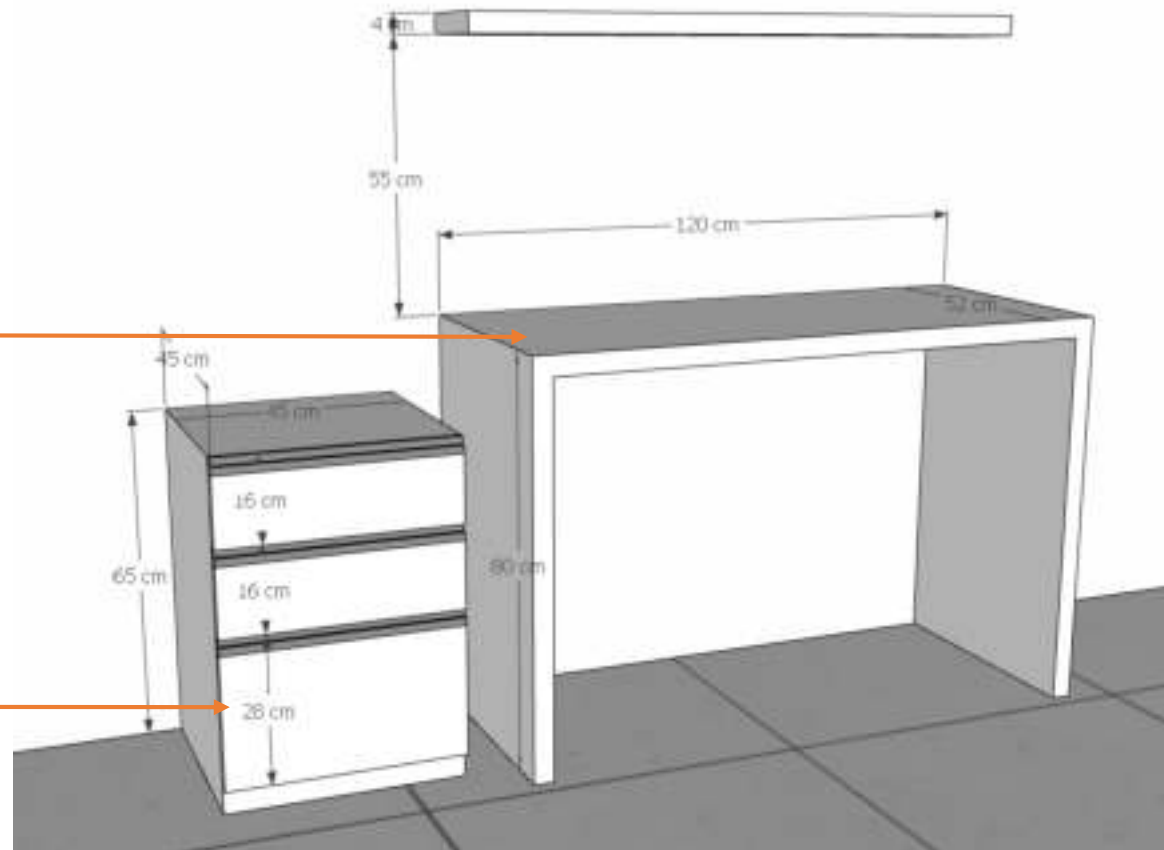

Vista do móvel Sala 01

****Confirmar medidas no local****

PROJETO: Setor da saúde da prefeitura de Putinga – RS.

AMBIENTE: Sala 01

DATA: 03/10/2022

Arq. Thaís Ferreira | CAU A132164-1
@brisearquitecturasm | (55) 997232704
contato@brisearquitecturasm.com.br

BRISE
ARQUITETURA

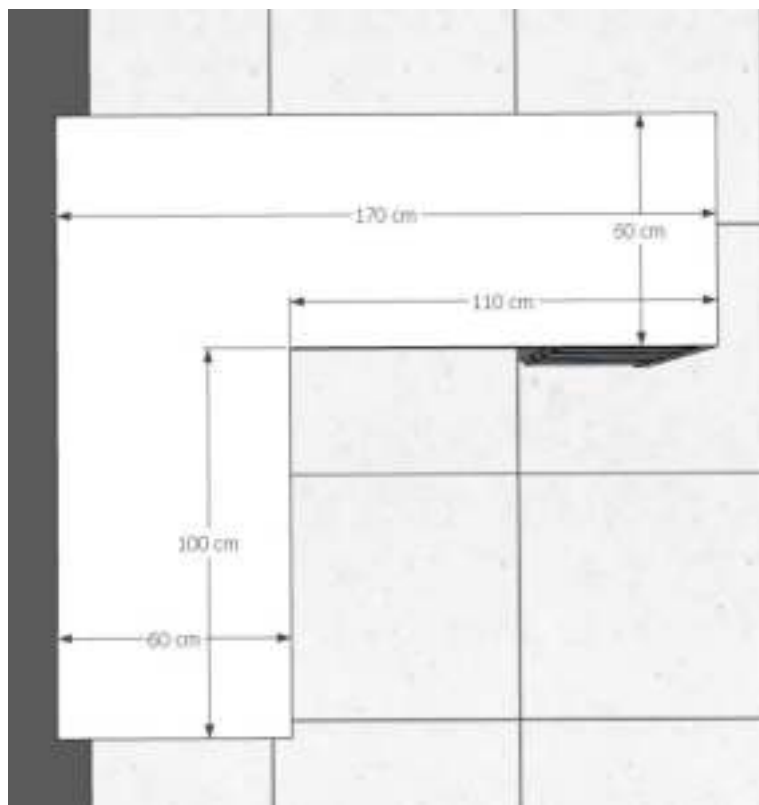

Planta Baixa do móvel Sala O2

Gaveteiro abaixo da bancada com 4 gavetas e puxador superior em cava metálica

Bancada com Porta de giro, com uma prateleira internamente e um suporte lateral para cpu.

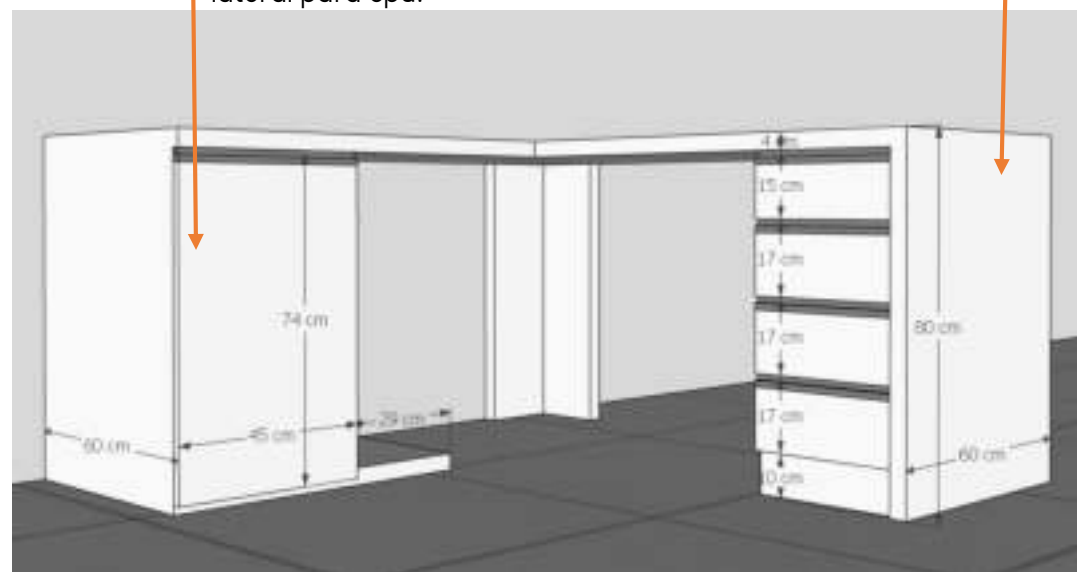

Vista do móvel Sala O2

****Confirmar medidas no local****

PROJETO: Setor da saúde da prefeitura de Putinga – RS.

AMBIENTE: Sala O2

DATA: 03/10/2022

Arq. Thaís Ferreira | CAU A132164-1
 @brisearquitecturasm | (55) 997232704
 contato@brisearquitecturasm.com.br

BRISE
 ARQUITETURA

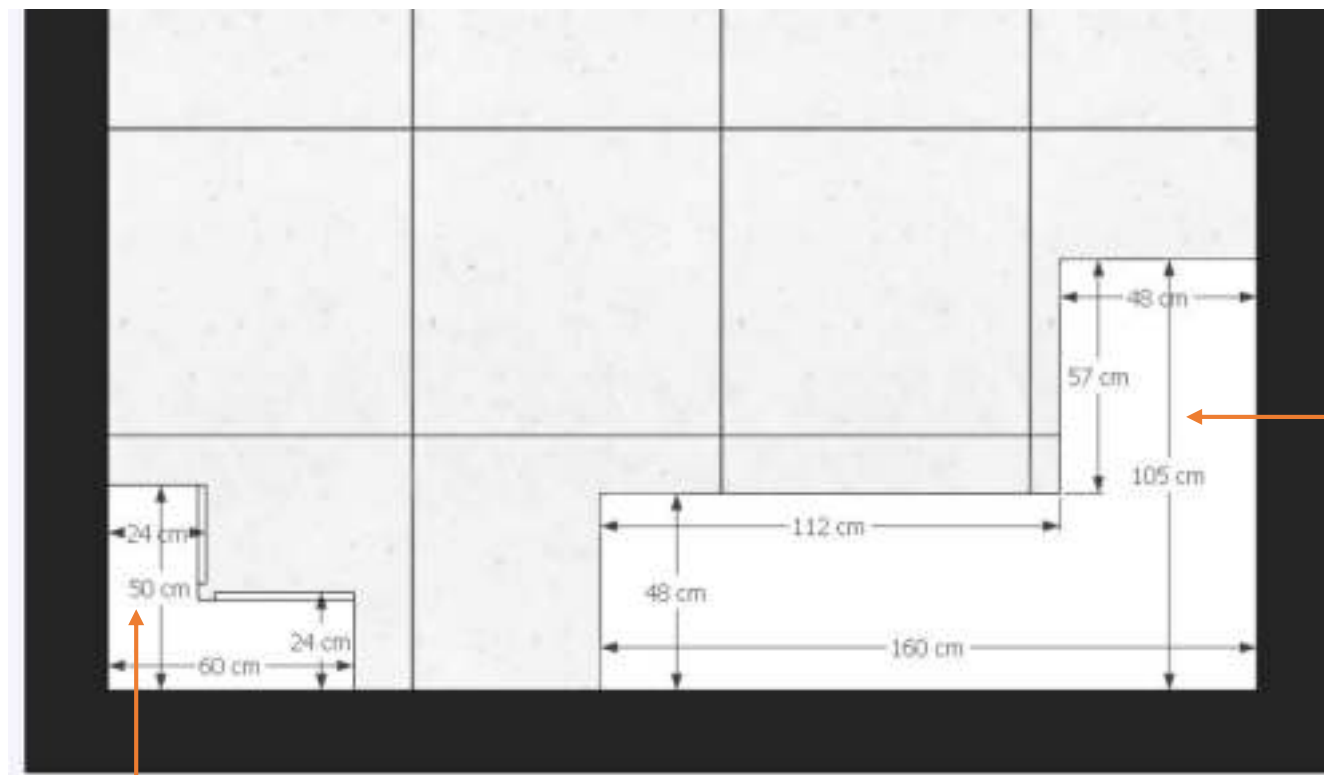

Bancada em MDF branco liso, com gavetas. Puxadores superiores em cava metálica. Profundidade indicada

Móvel aéreo em L, branco liso, com duas portas de giro. Prateleira internamente. Puxadores em cava inferior metálica.

Planta Baixa do móvel Sala O3

****Confirmar medidas no local****

PROJETO: Setor da saúde da prefeitura de Putinga – RS.

AMBIENTE: Sala O3

DATA: 03/10/2022

Arq. Thaís Ferreira | CAU A132164-1
 @brisearquitecturasm | (55) 997232704
 contato@brisearquitecturasm.com.br

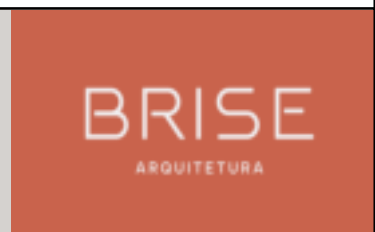

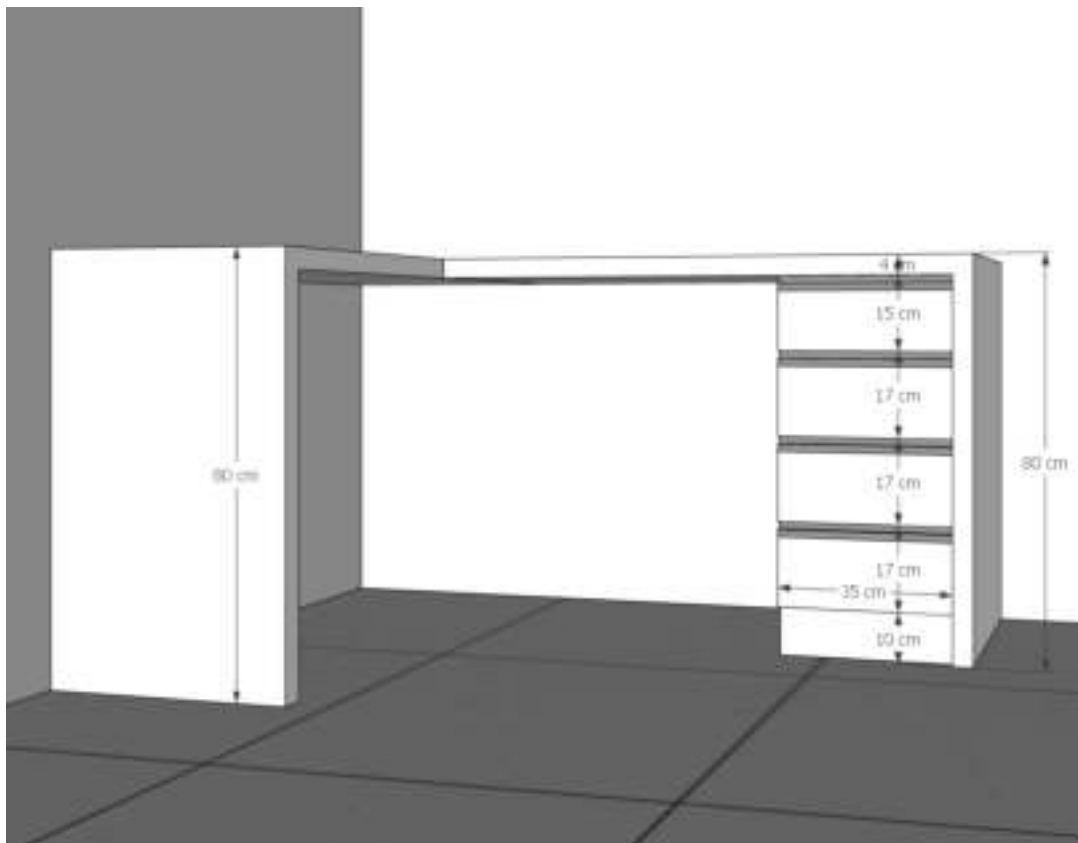

Vista da bancada Sala O3

****Confirmar medidas no local****

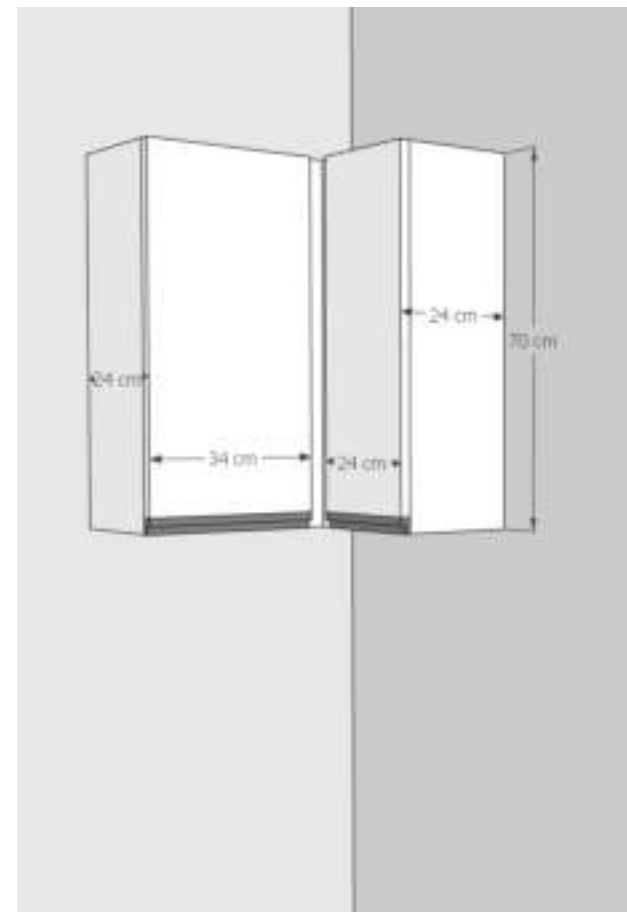

Vista do móvel áereo Sala O3

PROJETO: Setor da saúde da prefeitura de Putinga – RS.

AMBIENTE: Sala O3

DATA: 03/10/2022

Arq. Thaís Ferreira | CAU A132164-1
@brisearquitecturasm | (55) 997232704
contato@brisearquitecturasm.com.br

BRISE
ARQUITETURA

Bancada reta com rodinhas.

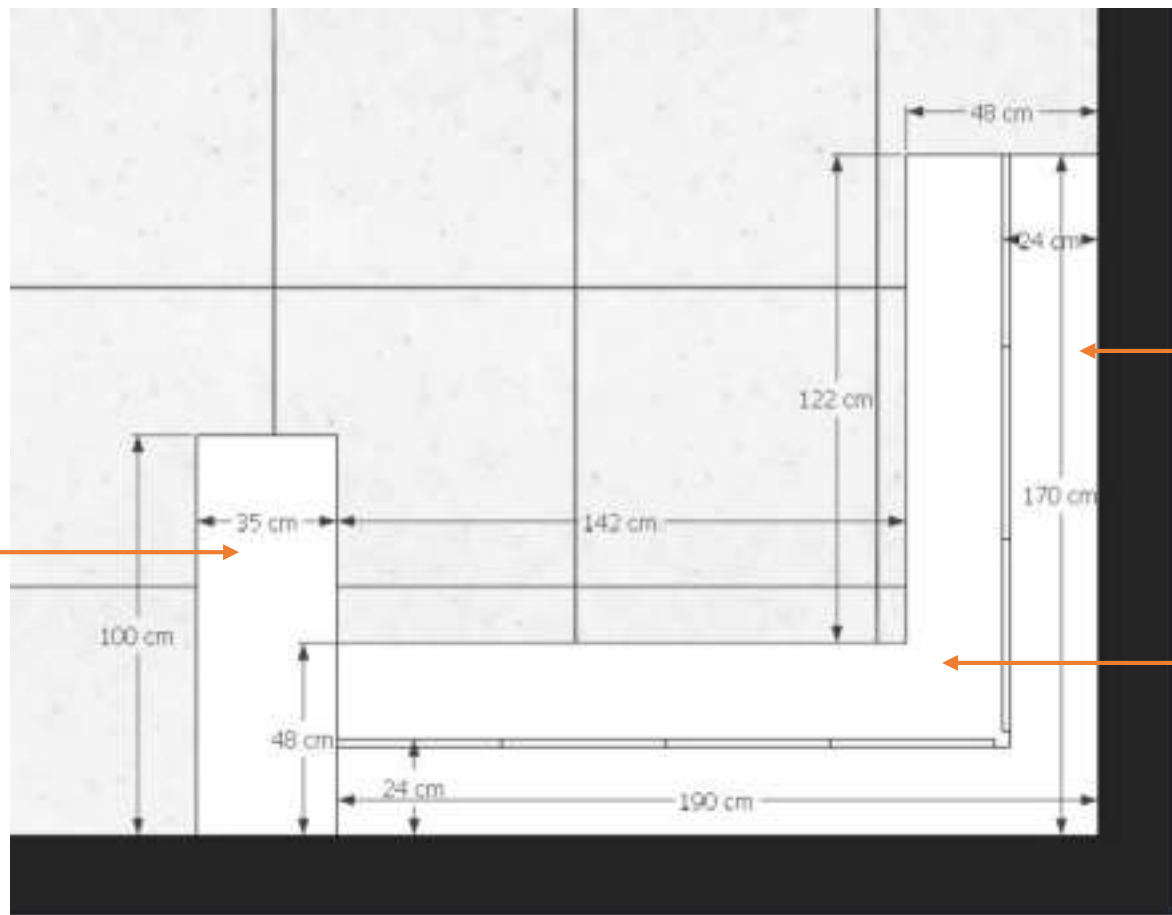

Móvel árereo em L com portas de abrir, com puxadores inferiores em cava metálica e prateleiras internamente. Profundidade: 24cm.

Móvel árereo em L com 36mm em branco liso. Profundidade 48cm.

2 Gaveteiros soltos com rodinhas abaixo da bancada.

Planta Baixa Triagem

****Confirmar medidas no local****

PROJETO: Setor da saúde da prefeitura de Putinga – RS.

AMBIENTE: Triagem

DATA: 03/10/2022

Arq. Thaís Ferreira | CAU A132164-1
@brisearquitecturasm | (55) 997232704
contato@brisearquitecturasm.com.br

BRISE
ARQUITETURA

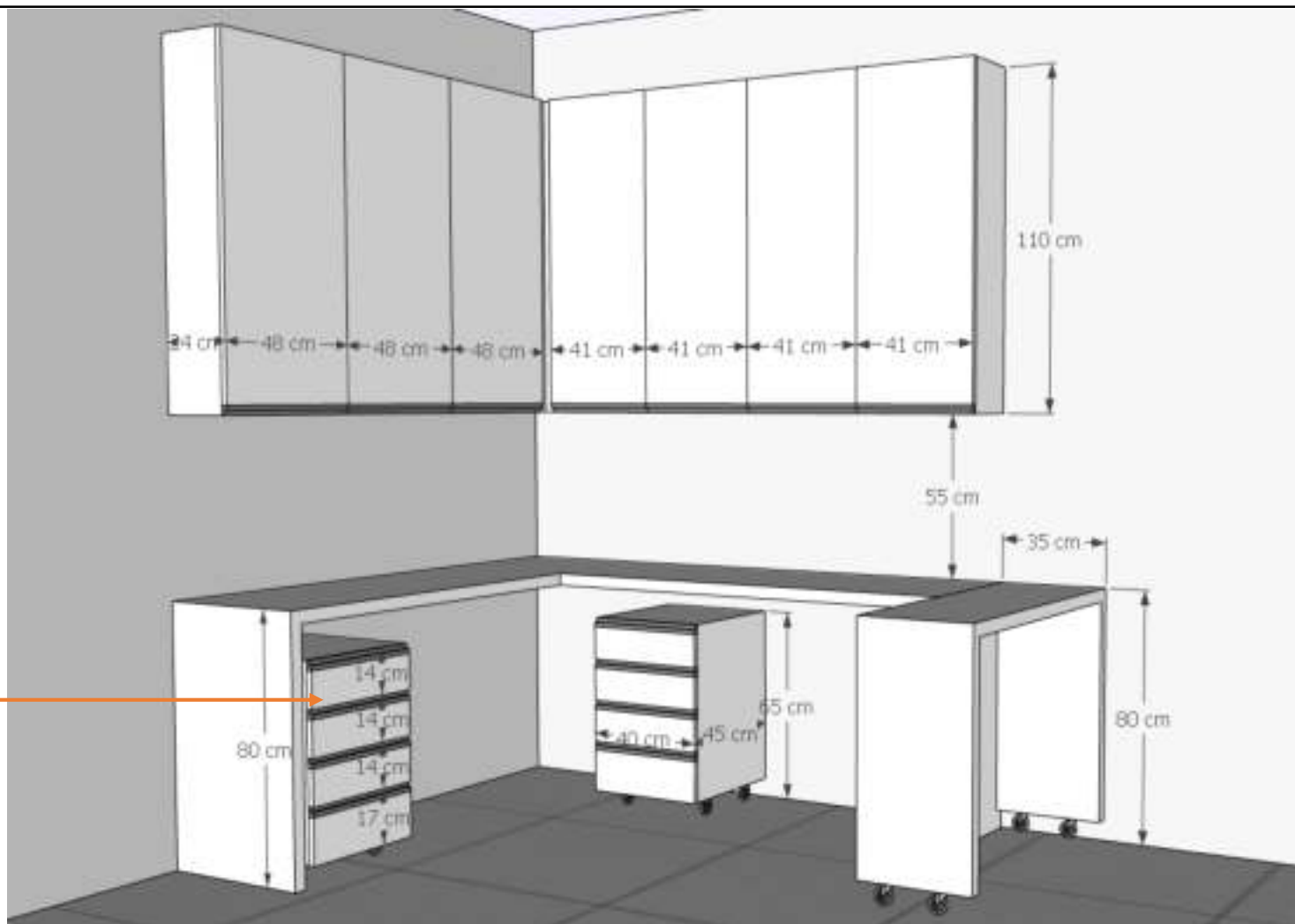

Gaveteiros e mesa lateral com rodízio.

****Confirmar medidas no local****

Vista dos móveis - Triagem

PROJETO: Setor da saúde da prefeitura de Putinga – RS.

AMBIENTE: Triagem

DATA: 03/10/2022

Arq. Thaís Ferreira | CAU A132164-1
@brisearquitecturasm | (55) 997232704
contato@brisearquitecturasm.com.br

BRISE
ARQUITETURA

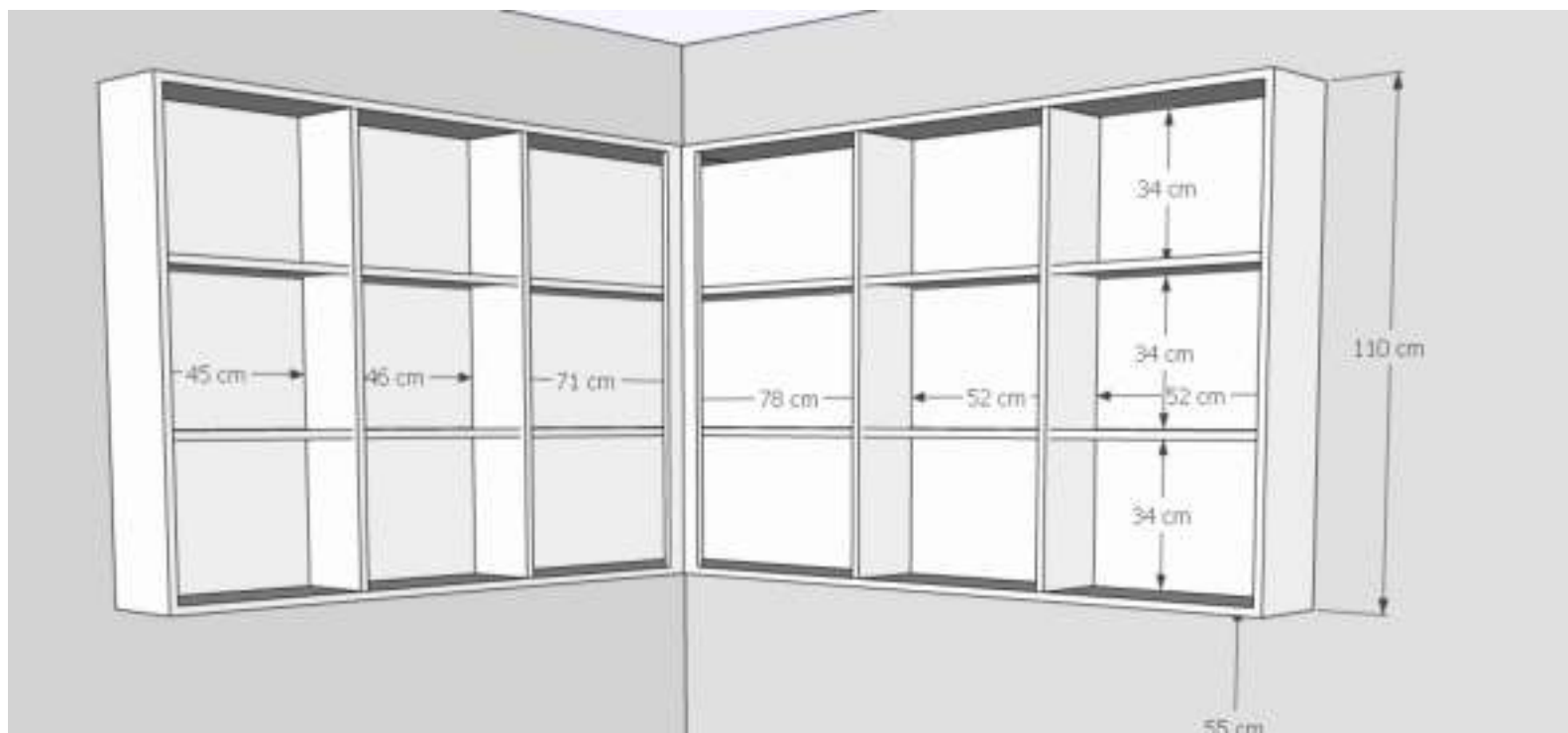

Vista interna móvel áereo - Triagem

****Confirmar medidas no local****

PROJETO: Setor da saúde da prefeitura de Putinga – RS.

AMBIENTE: Triagem

DATA: 03/10/2022

Arq. Thaís Ferreira | CAU A132164-1
@brisearquitecturasm | (55) 997232704
contato@brisearquitecturasm.com.br

BRISE
ARQUITETURA

Duas prateleiras em branco liso.

Móvel abaixo da bancada em branco liso com 4 portas de giro, com puxadores superiores em cava metálica. Uma prateleira em L internamente.

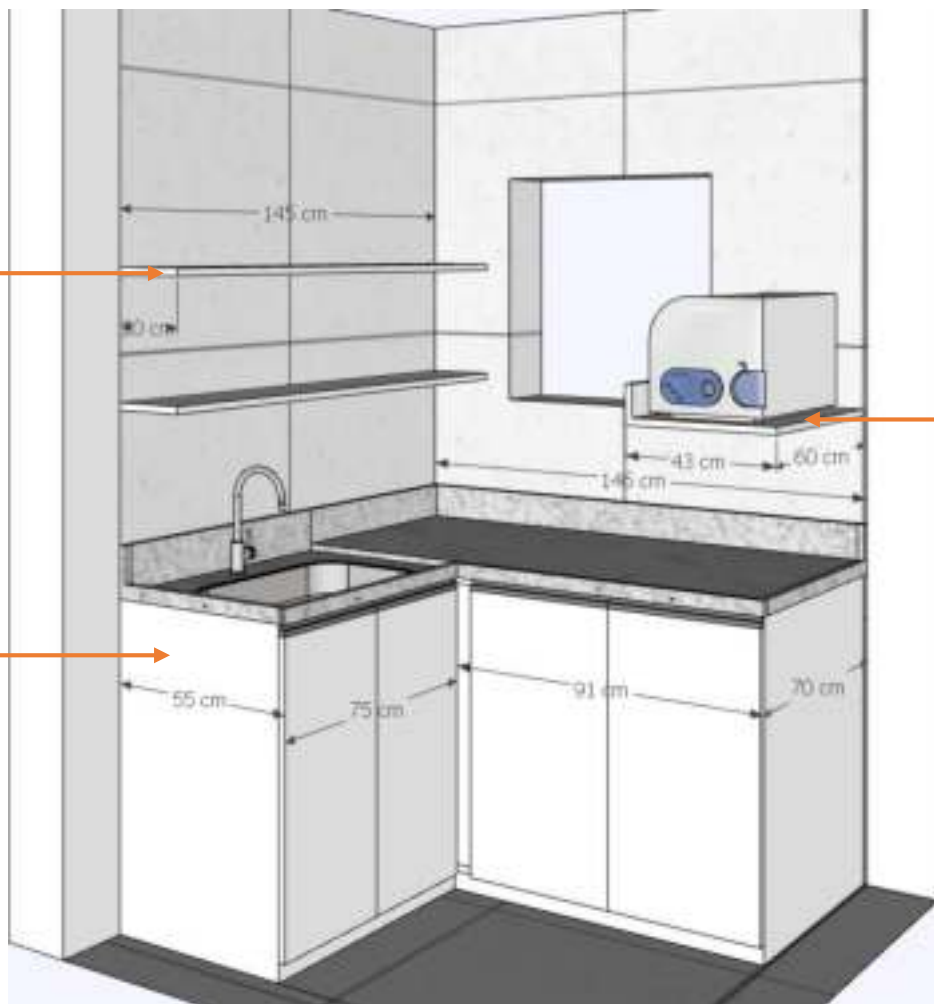

Prateleira para suporte de autoclave. Confirmar medidas da autoclave.

Vista dos móveis - Esterilização

****Confirmar medidas no local****

PROJETO: Setor da saúde da prefeitura de Putinga – RS.

AMBIENTE: Esterilização

DATA: 03/10/2022

Arq. Thaís Ferreira | CAU A132164-1
@brisearquitecturasm | (55) 997232704
contato@brisearquitecturasm.com.br

BRISE
ARQUITETURA

Espelho colado em
painel de mdf

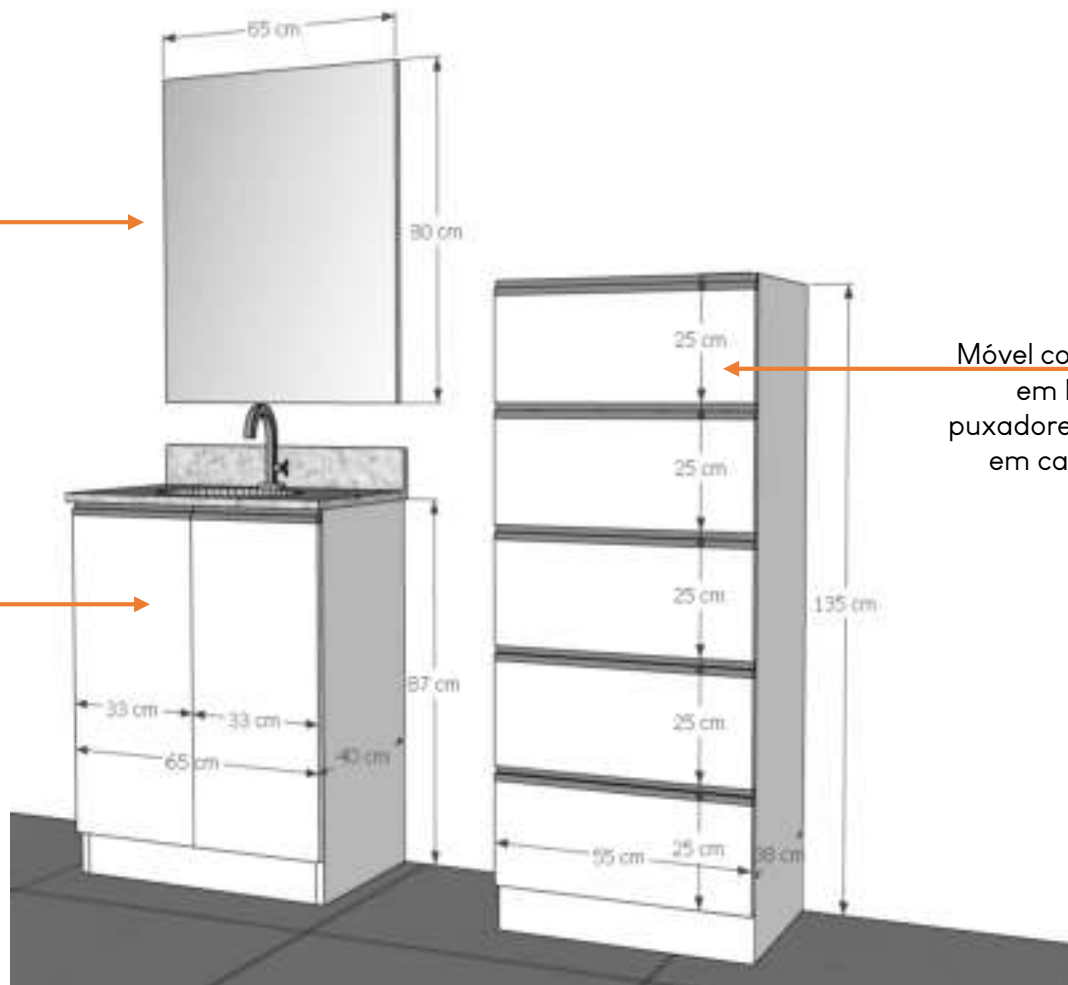

Móvel abaixo da
bancada em branco
liso com 2 portas de
giro, com puxadores
superiores em cava
metálica.
Uma prateleira
internamente.

Móvel com gavetões,
em branco liso e
puxadores superiores
em cava metálica.

****Confirmar medidas no local****

Vista dos móveis – Consultório 01

PROJETO: Setor da saúde da prefeitura de Putinga – RS.

AMBIENTE: Consultório 01

DATA: 03/10/2022

Arq. Thaís Ferreira | CAU A132164-1
@brisearquitecturasm | (55) 997232704
contato@brisearquitecturasm.com.br

BRISE
ARQUITETURA

Espelho colado em
painel de mdf

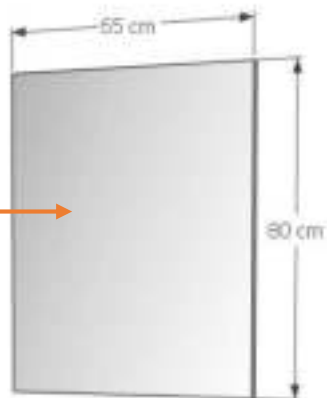

Móvel abaixo da
bancada em branco
liso com 2 portas de
giro, com puxadores
superiores em cava
metálica.
Uma prateleira
internamente.

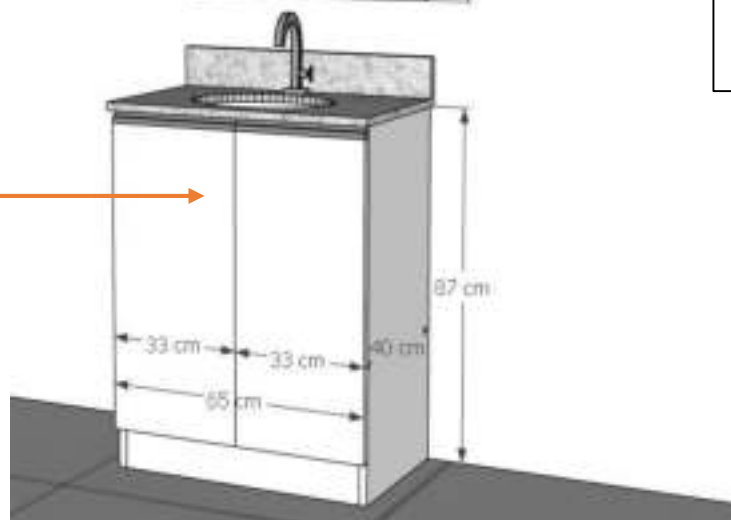

Serão executados 4 móveis para
bancada e 4 painéis de espelho com
mdf, para os seguintes ambientes:

- Consultório 02
- Consultório 03
- Banho consultório 04
- Banho Consultório 05

Vista dos móveis

****Confirmar medidas no local****

PROJETO: Setor da saúde da prefeitura de Putinga – RS.

AMBIENTES: Consultórios e WC descritos.

DATA: 03/10/2022

Arq. Thaís Ferreira | CAU A132164-1
@brisearquitecturasm | (55) 997232704
contato@brisearquitecturasm.com.br

BRISE
ARQUITETURA

Espelho colado em
painel de mdf

Móvel abaixo da
bancada em branco
liso com 2 portas de
giro, com puxadores
superiores em cava
metálica.
Uma prateleira
internamente.
Rodapé metálico fixo.

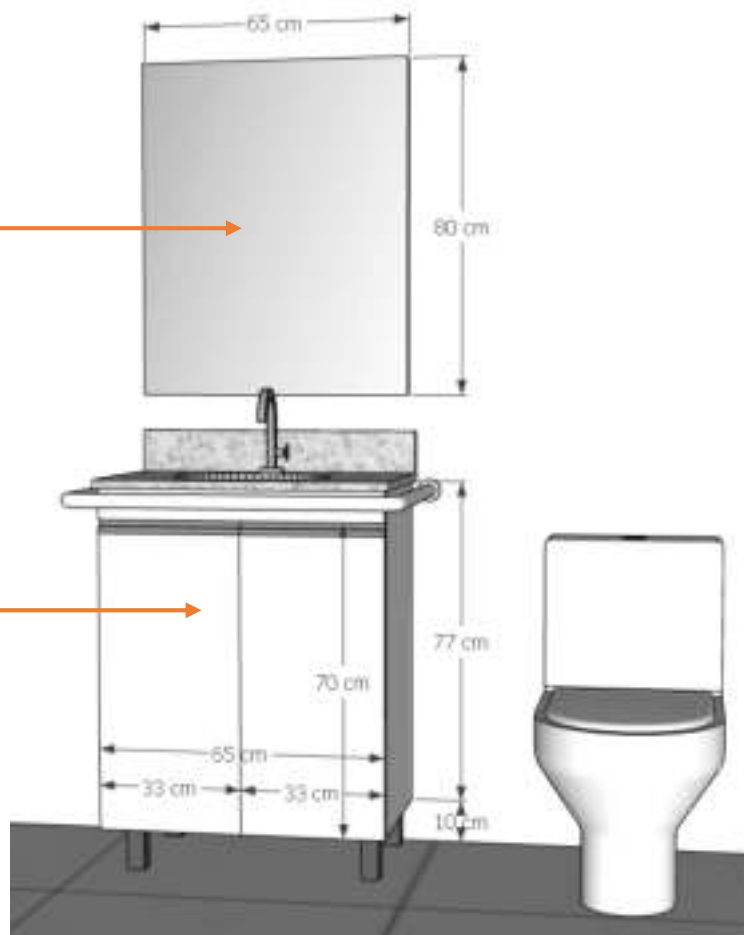

Serão executados 2 móveis para
bancada e 2 painéis de espelho com
mdf, para os seguintes ambientes:

- Sanitário PCD feminino.
- Sanitário PCD masculino.

Vista dos móveis

****Confirmar medidas no local****

PROJETO: Setor da saúde da prefeitura de Putinga – RS.

AMBIENTES: Sanitários PCD's.

DATA: 03/10/2022

Arq. Thaís Ferreira | CAU A132164-1
@brisearquitecturasm | (55) 997232704
contato@brisearquitecturasm.com.br

BRISE
ARQUITETURA

Móvel abaixo da bancada em branco liso com 2 portas de giro e 4 gavetas, com puxadores superiores em cava metálica. Uma prateleira internamente.

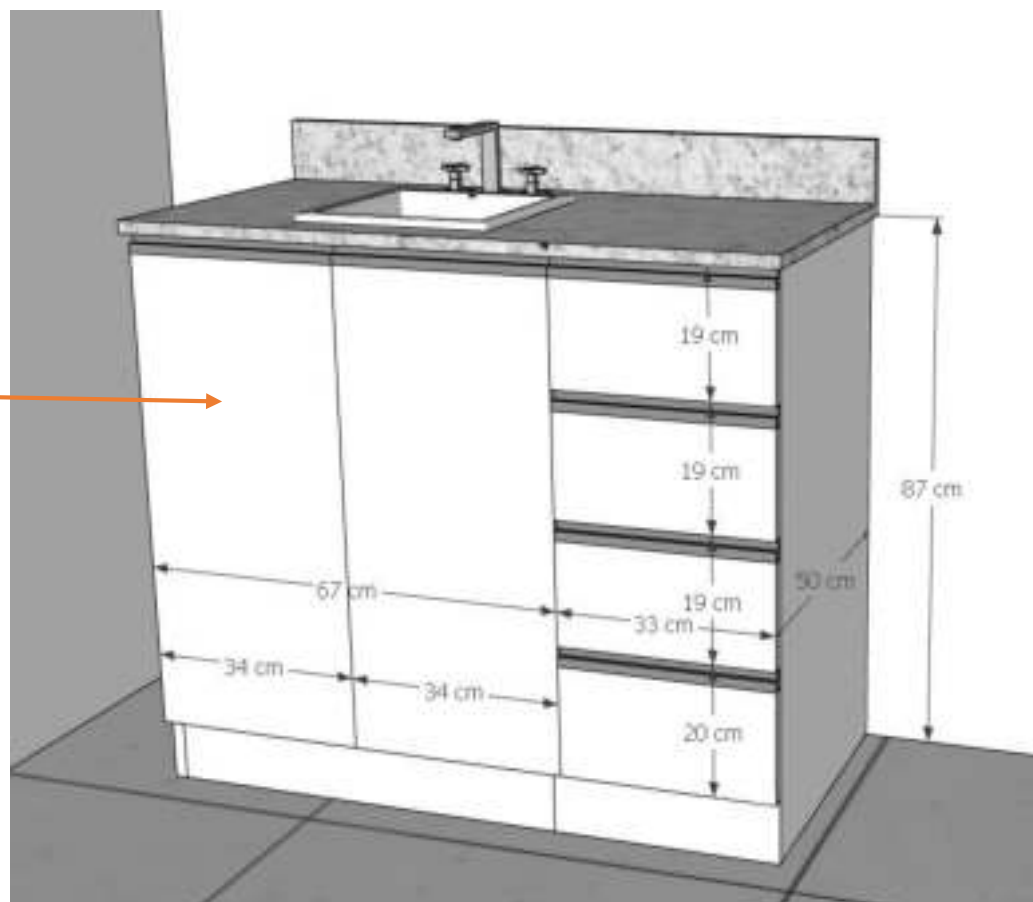

Vista do Móvel - Consultório 06

****Confirmar medidas no local****

PROJETO: Setor da saúde da prefeitura de Putinga – RS.

AMBIENTES: Consultório 06

DATA: 03/10/2022

Arq. Thaís Ferreira | CAU A132164-1
@brisearquitecturasm | (55) 997232704
contato@brisearquitecturasm.com.br

BRISE
ARQUITETURA

Sugestão: utilizar cuba de sobrepor de 10cm, por bancada ser mais baixa que o convencional.

Móvel abaixo da bancada em branco liso com 2 portas de giro e 4 gavetas, com puxadores superiores em cava metálica. Uma prateleira internamente.

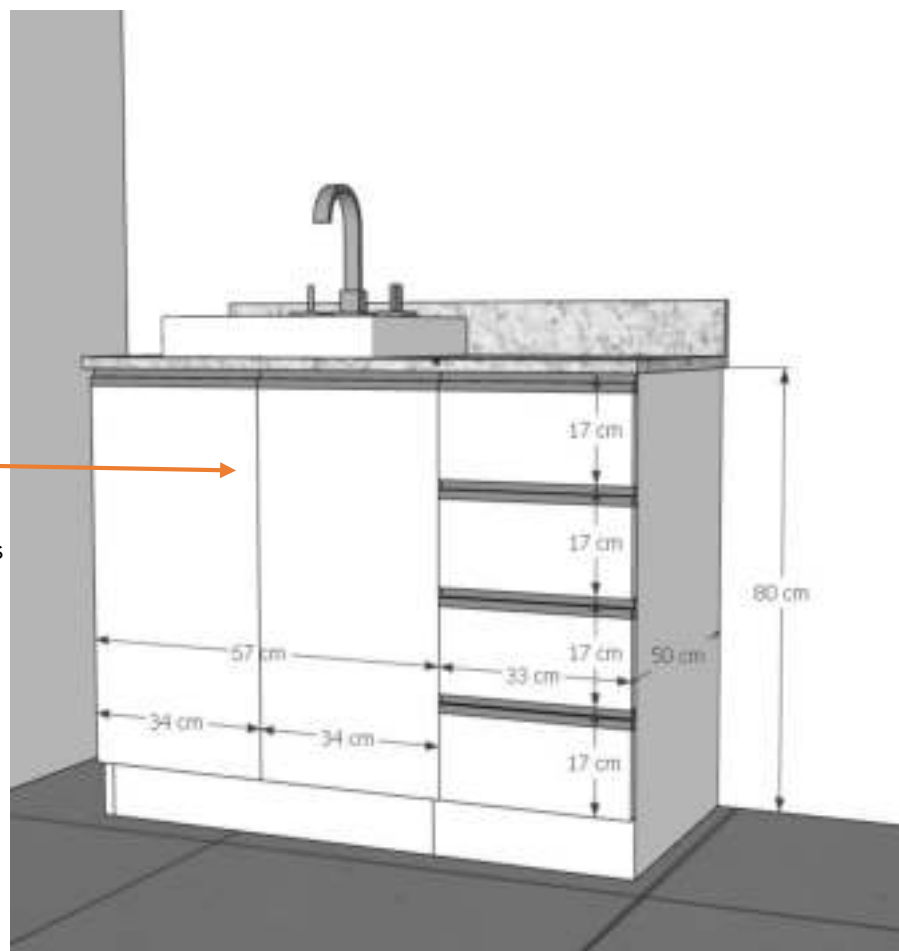

Vista do móvel - Consultório 07

****Confirmar medidas no local****

PROJETO: Setor da saúde da prefeitura de Putinga – RS.

AMBIENTES: Consultório 07

DATA: 03/10/2022

Arq. Thaís Ferreira | CAU A132164-1
@brisearquitecturasm | (55) 997232704
contato@brisearquitecturasm.com.br

BRISE
ARQUITETURA



OBRIGADA PELA
CONFIANÇA.

Arq. Thaís Ferreira | CAU A132164-1
@brisearquitecturasm | (55) 997232704
contato@brisearquitecturasm.com.br